

Etac Cross 5



Konfiguration

Vid förskrivning av individartikel följer följande artiklar med (om du inte byterut/tar bort dem)

- * standardrygg med kardborrklädsel och sitsklädsel i tyg (basic)
- * ryggöverdrag
- * körhandtag
- * broms med svart vinklat handtag
- * 24" drivhjul med högtrycksdäck och rostfri drivring
- * 6,5" länkhjul med medium gaffel i standardframgaffelfäste
- * tippskydd
- * långa armstöd med sidoskydd
- * benstöd i vid vinkel med fotplattor

Dessa artikelnummer är markerade med fetstil och ett X eller antal i guiden

Utprovad av: _____

Patient: _____

Telefon: _____

Datum: _____

Artikel nr	Sitsbredd	Sitslängd	Sitsdjup	Sesamnummer
13126001-ÖR	35 cm	Kort	36-42 cm	49502
13126002-ÖR	35 cm	Lång	42-48 cm	49503
13126003-ÖR	37.5 cm	Kort	36-42 cm	49504
13126004-ÖR	37.5 cm	Lång	42-48 cm	49505
13126005-ÖR	40 cm	Kort	36-42 cm	49506
13126006-ÖR	40 cm	Lång	42-48 cm	49507
13126007-ÖR	42.5 cm	Kort	36-42 cm	49508
13126008-ÖR	42.5 cm	Lång	42-48 cm	49509
13126009-ÖR	45 cm	Kort	36-42 cm	49510
13126010-ÖR	45 cm	Lång	42-48 cm	49511
13126011-ÖR	47.5 cm	Kort	36-42 cm	49512
13126012-ÖR	47.5 cm	Lång	42-48 cm	49513
13126013-ÖR	50 cm	Kort	36-42 cm	49514
13126014-ÖR	50 cm	Lång	42-48 cm	49515

Chassifärg: 93 Mörkblå

OBS! Särskild orderguide finns för montering i G-raden för sitthöjderna 34 - 39 cm

Inställningsmöjligheter Cross 5

Inställningar - Noteras som radtext vid förskrivning i Websesam

Standardinställning

Sitshöjd bak: 45 cm
 Sitshöjd fram: 46 cm
 Drivhjul: 24" i höjdposition D
 Balansläge: Position 3
 Länkhjul: 6,5" i position 2
 Gaffel: Medium

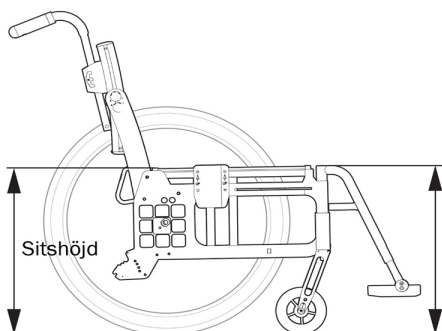

Drivhjulposition	Sitthöjd bak	
20" pos F	36 cm	<input type="checkbox"/>
20" pos E	38 cm	<input type="checkbox"/>
20" pos D	40 cm	<input type="checkbox"/>
20" pos C	42 cm	<input type="checkbox"/>
20" pos B	44 cm	<input type="checkbox"/>
20" pos A	46 cm	<input type="checkbox"/>
22" pos F	38,5 cm	<input type="checkbox"/>
22" pos E	40,5 cm	<input type="checkbox"/>
22" pos D	42,5 cm	<input type="checkbox"/>
22" pos C	44,5 cm	<input type="checkbox"/>
22" pos B	46,5 cm	<input type="checkbox"/>
22" pos A	48,5 cm	<input type="checkbox"/>
24" pos G*	39 cm	<input type="checkbox"/>
24" pos F	41 cm	<input type="checkbox"/>
24" pos E	43 cm	<input type="checkbox"/>
24" pos D	45 cm	<input checked="" type="checkbox"/>
24" pos C	47 cm	<input type="checkbox"/>
24" pos B	49 cm	<input type="checkbox"/>
24" pos A	51 cm	<input type="checkbox"/>
26" pos F	43 cm	<input type="checkbox"/>
26" pos E	45 cm	<input type="checkbox"/>
26" pos D	47 cm	<input type="checkbox"/>
26" pos C	49 cm	<input type="checkbox"/>
26" pos B	51 cm	<input type="checkbox"/>
26" pos A	53 cm	<input type="checkbox"/>

[För lägre sitthöjd, se orderguide Cross 5 - låg](#)

* Vid drivhjul i position G, se orderguide låg sitthöjd för tillbehör

Balansläge

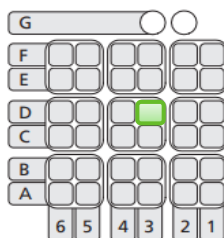

Välj balansläge	
1	<input type="checkbox"/>
2	<input type="checkbox"/>
3	<input checked="" type="checkbox"/>
4	<input type="checkbox"/>
5	<input type="checkbox"/>
6	<input type="checkbox"/>





Sitshöjd fram, med framgaffelposition	Länkhjul	Framgaffel	Möjlig höjd	Ange höjd	
	5"	Kort	36 - 44,5 cm	_____ cm	<input type="checkbox"/>
	6"	Kort	40 - 45,5 cm	_____ cm	<input type="checkbox"/>
	6,5"	Kort	41 - 46,5 cm	_____ cm	<input type="checkbox"/>
	5"	Medium	43 - 49 cm	_____ cm	<input type="checkbox"/>
	6"	Medium	45 - 50 cm	_____ cm	<input type="checkbox"/>
	6,5"	Medium	46 - 51 cm	_____ cm	<input checked="" type="checkbox"/>
	8" (200x35)	Medium	48 - 52 cm	_____ cm	<input type="checkbox"/>
	8" (200x50)	Bred	47 - 51 cm	_____ cm	<input type="checkbox"/>
	6,5"	Lång	50,5 - 55,5 cm	_____ cm	<input type="checkbox"/>
	8" (200x35)	Lång	52,5 - 56,5 cm	_____ cm	<input type="checkbox"/>

[För mer information om inställningarna, se sida 13 i manualen för Cross 5](#)

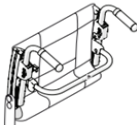
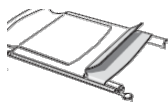
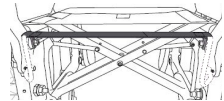
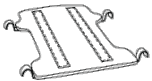

Standard och tillval Cross 5

Artikel			Artikel nr	Sesamnummer
Rygghöjd	3A Standardrygg 40 cm		Ange önskad rygghöjd (32-45 cm): _____ cm	
Ryggrör	3A Standardrygg, 32-45 cm	höger	27436-01-1	51820 <input checked="" type="checkbox"/>
		vänster	27436-01-2	51821 <input checked="" type="checkbox"/>
Kardborrklädsel rygg	Standard reglerbar	35-40 cm	62953-60	49992 <input checked="" type="checkbox"/>
		42,5-50 cm	62954-60	49993 <input checked="" type="checkbox"/>
Ryggförlängare	Höjer ryggen 6 cm	Stolsbredd		
		35-40 cm	28658	61779 <input type="checkbox"/>
		42,5-50 cm	28659	62040 <input type="checkbox"/>
		Ange önskad rygghöjd (38-51 cm): _____ cm		
Överdrag rygg	Standard	35 cm	62942-60	46814 <input checked="" type="checkbox"/>
		37,5 cm	62943-60	46815 <input checked="" type="checkbox"/>
		40 cm	62944-60	46816 <input checked="" type="checkbox"/>
		42,5 cm	62945-60	46817 <input checked="" type="checkbox"/>
		45 cm	62946-60	46818 <input checked="" type="checkbox"/>
		47,5 cm	62947-60	46819 <input checked="" type="checkbox"/>
		50 cm	62948-60	46820 <input checked="" type="checkbox"/>
	Hög rygg <i>behövs vid förskrivning av ryggförlängare</i>	35 cm	63020-60	49998 <input type="checkbox"/>
		37,5 cm	63021-60	49999 <input type="checkbox"/>
		40 cm	63022-60	50000 <input type="checkbox"/>
		42,5 cm	63023-60	50001 <input type="checkbox"/>
		45 cm	63024-60	50002 <input type="checkbox"/>
		47,5 cm	63025-60	50003 <input type="checkbox"/>
		50 cm	63026-60	50004 <input type="checkbox"/>
Ryggstöd 3A Triangulär	Lumbalvinkel	Lumbalvinkel	Justerbar -8° - +18°	<input checked="" type="checkbox"/>
	Ryggstödsvinkel	Ryggstödsvinkel	Justerbar -5° - +15°	<input checked="" type="checkbox"/>
Körhandtag	Höjdreglerbara	höger/vänster	27588-01	49814 <input checked="" type="checkbox"/>
Körbygel	Körbygelns bredd:	Stolsbredd:		
Höjdreglerbar	32,5 cm <i>passar till</i>	35 cm	27433-01	46990 <input type="checkbox"/>
	35 cm	37,5 cm	25578-01	15235 <input type="checkbox"/>
	37,5 cm	40 cm	25579-01	15236 <input type="checkbox"/>
	40 cm	42,5 cm	25580-01	15237 <input type="checkbox"/>
	42,5 cm	45 cm	25581-01	15238 <input type="checkbox"/>
	45 cm	47,5 cm	25582-01	15239 <input type="checkbox"/>
	47,5 cm	50 cm	25730-01	16329 <input type="checkbox"/>
Körbygel	Höjd- och vinkelreglerbar	37,5 cm	27161	46854 <input type="checkbox"/>
		40 cm	27162	46855 <input type="checkbox"/>
		42,5 cm	27163	46856 <input type="checkbox"/>
		45 cm	27164	46857 <input type="checkbox"/>
		47,5 cm	27165	46858 <input type="checkbox"/>
		50 cm	27166	46859 <input type="checkbox"/>

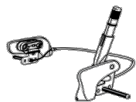





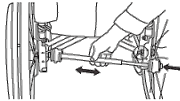

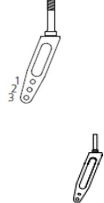
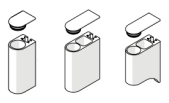
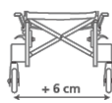

Standard och tillval Cross 5

Artikel		Artikel nr	Sesamnummer			
Tvärstag med snäpplåsning 	Stolsbredd:					
	35 cm	28114	57553	<input type="checkbox"/>		
	37.5 cm	28115	57554	<input type="checkbox"/>		
	40 cm	28116	57555	<input type="checkbox"/>		
	42.5 cm	28117	57556	<input type="checkbox"/>		
	45 cm	28118	57557	<input type="checkbox"/>		
	47.5 cm	28695	57558	<input type="checkbox"/>		
50 cm	28120	57559	<input type="checkbox"/>			
<hr/>						
Sitsklädsel 	Svart tyg, reglerbar i djup	35 cm	62718-60	33427 <input checked="" type="checkbox"/>		
	Basic kort (kort sitsdjup)	37.5 cm	62719-60	33426 <input checked="" type="checkbox"/>		
		40 cm	62720-60	33425 <input checked="" type="checkbox"/>		
		42.5 cm	62721-60	33424 <input checked="" type="checkbox"/>		
		45 cm	62722-60	33423 <input checked="" type="checkbox"/>		
		47.5 cm	62978-60	46824 <input checked="" type="checkbox"/>		
		50 cm	62979-60	46825 <input checked="" type="checkbox"/>		
	Basic lång (långt sitsdjup)	35 cm	62728-60	33417 <input checked="" type="checkbox"/>		
		37.5 cm	62729-60	33416 <input checked="" type="checkbox"/>		
		40 cm	62730-60	33415 <input checked="" type="checkbox"/>		
		42.5 cm	62731-60	33414 <input checked="" type="checkbox"/>		
		45 cm	62732-60	33413 <input checked="" type="checkbox"/>		
		47.5 cm	62984-60	46826 <input checked="" type="checkbox"/>		
		50 cm	62985-60	46827 <input checked="" type="checkbox"/>		
<hr/>						
Sitsförlängare klädsel Crossrygg mod 3 	Stolsbredd					
	35-42,5 cm	62976	46823	<input checked="" type="checkbox"/>		
	45-60 cm	62977	46822	<input checked="" type="checkbox"/>		
<hr/>						
Sits, hård 	kort sitsdjup	35-37.5 cm	26720	31162	<input type="checkbox"/>	
		40-42.5 cm	26721	31163	<input type="checkbox"/>	
		45-47.5 cm	26722	31164	<input type="checkbox"/>	
		50 cm	26723	31165	<input type="checkbox"/>	
	långt sitsdjup	35-37.5 cm	26725	31166	<input type="checkbox"/>	
		40-42.5 cm	26726	31167	<input type="checkbox"/>	
		45-47.5 cm	26727	31168	<input type="checkbox"/>	
		50 cm	26728	31169	<input type="checkbox"/>	
<hr/>						
Broms 	med vinklat svart handtag	höger	27532-1	49778	<input type="checkbox"/> 1	
		vänster	27532-2	49779	<input type="checkbox"/> 1	
	 Enbart rött handtag, 2 pack			27574	49813	<input type="checkbox"/>
	 med förlängt handtag fällbart <i>Kan ändras till fast istället för fällbar</i>	höger	27530-1	33002	<input type="checkbox"/>	
		vänster	27530-2	33001	<input type="checkbox"/>	
	 Enhandsbroms kompl	höger	27531-1	21566	<input type="checkbox"/>	
vänster		27531-2	21567	<input type="checkbox"/>		

Standard och tillval Cross 5

Artikel			Artikel nr	Sesamnummer		
Drivhjul snabbkopplande med drivring 	Högtrycksdäck med drivring:					
	Cellgummi	20"	28475	61201	<input type="checkbox"/>	
	Plastad	20"	28476	61202	<input type="checkbox"/>	
	Rostfri	20"	28477	61203	<input type="checkbox"/>	
	Cellgummi	22"	27548	49793	<input type="checkbox"/>	
	Plastad	22"	27549	49794	<input type="checkbox"/>	
	Rostfri	22"	27550	49795	<input type="checkbox"/>	
	Cellgummi	24"	28582	49804	<input type="checkbox"/>	
	Plastad	24"	28583	49805	<input type="checkbox"/>	
	Rostfri	24"	27561	49806	2	
	Rostfri	26"	27572	56310	<input type="checkbox"/>	
	Massivt däck med drivring:					
	Cellgummi	20"	27543	49788	<input type="checkbox"/>	
	Plastad	20"	27957	61199	<input type="checkbox"/>	
	Rostfri	20"	27544	49789	<input type="checkbox"/>	
Cellgummi	22"	27553	49798	<input type="checkbox"/>		
Plastad	22"	27554	49799	<input type="checkbox"/>		
Rostfri	22"	27555	49800	<input type="checkbox"/>		
Cellgummi	24"	27565	49810	<input type="checkbox"/>		
Plastad	24"	27566	49811	<input type="checkbox"/>		
Rostfri	24"	27567	49812	<input type="checkbox"/>		
Axel QR 12 mm			82483	50650	2	
Camberbricka 	2°	bricka yttre 2 st	82567	49977	X	
		bricka inre 2 st	82568	49978	X	
	0°	bricka yttre 2 st	82569	49979	<input type="checkbox"/>	
		bricka inre 2 st	82570	49980	<input type="checkbox"/>	
Drivringar 	Plastad	20"	81229	49951	<input type="checkbox"/>	
	Cellgummi	20"	24442	12737	<input type="checkbox"/>	
	Rostfri	20"	21034	18616	<input type="checkbox"/>	
	Rostfri	22"	24395	14774	<input type="checkbox"/>	
	Plastad	22"	80895	18444	<input type="checkbox"/>	
	Cellgummi	22"	24551	11209	<input type="checkbox"/>	
	Ergo Para	22"	22EPS4465	61488	<input type="checkbox"/>	
	Ergo Para CP	22"	22EPCPS4465	48417	<input type="checkbox"/>	
	Rostfri	24"	24023	18615	<input type="checkbox"/>	
	Plastad	24"	82998	21633	<input type="checkbox"/>	
	Cellgummi	24"	80800	11208	<input type="checkbox"/>	
	Ergo Para	24"	24EPS4507	48826	<input type="checkbox"/>	
	Ergo Para CP	24"	24EPCPS4507	40042	<input type="checkbox"/>	
	Rostfri	26"	81510	32743	<input type="checkbox"/>	
Enarmsdrift drivenhet 	1. Fast nav = 2 drivhjul		Drivhjulsstorlek			
	<i>Välj storlek på drivhjulen.</i>		24"	26522	25327	<input type="checkbox"/>
			22"	26533	32462	<input type="checkbox"/>
			20"	26534	32587	<input type="checkbox"/>
	2. Teleskopaxel enarmsdrift		Stolsbredd			
	<i>Välj axel efter stolsbredd.</i>		35/37,5 cm	27317	25328	<input type="checkbox"/>
			40/42,5 cm	27318	25329	<input type="checkbox"/>
			45/47,5/50 cm	27319	25330	<input type="checkbox"/>
	3. Sida för drivning					
	<i>Vid webbförskrivning skriv detta i radtext tillsammans med balansläge och höjd</i>				Höger: <input type="checkbox"/>	
				Vänster: <input type="checkbox"/>		

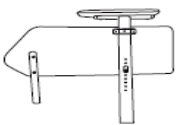







Standard och tillval Cross 5

Artikel			Artikel nr	Sesamnummer
	125 x 30 massivt	5"	27865	18613
	165 x 30 massivt	6.5"	27866	18589 2
	200 x 35 halvmassivt	8"	27864	18568
	200 x 50 halvmassivt	8"	27868	18510
<i>Endast i kombination med bredare framgaffel; 18517</i>				
Framgaffel				
	Kort		24677	11212
	Kort stålaxel i 4mm tjockt gods		24834	18612
	Medium		24678	11213 2
	Medium stålaxel i 4 mm tjockt gods		24835	31292
	Lång		24679	33119
	Bred (för 8" länkhjul 200x50; 18510)		27874	18517
Framgaffelfäste				
	Standard		80606	11214 2
	Breddat ger utökat sparkutrymme, +6 cm		25763	15857
	Lågt för sitthöjd 36 cm		83417	61124
				
Tippskydd				
	Tippskydd teleskoperande		28457	49631 2
Transportfäste				
	Transportfäste kompl	höger	82573	46828 1
		vänster	82574	46829 1
Tillbehör Cross 5				
Artikel			Artikel nr	Sesamnummer
	kort med ingjuten massiv platta	höger	25172-1	14712
	längd 25 cm höjjusterbara	vänster	25172-2	14713
	lång med ingjuten massiv platta	höger	25173-1	14714 1
	längd 38 cm höjjusterbara	vänster	25173-2	14715 1
	Stänkskärm svart	höger	27397-1	49108
		vänster	27397-2	49109
Tillbehör armstöd				
	Armstödsdyna Hemi	höger	25770-60-1	15707
	(passar till armstöd lång 14714 och 14715)	vänster	25770-60-2	15708
	Armstödsdyna Polstrad	kort	Förskrivs styckvis 62282-60	13038
	mörkgrå plysch, 25 el 38 cm långt	lång	Förskrivs styckvis 62283-60	13036
	Armstödsdyna Gel	kort	Förskrivs styckvis 26240-60	18231
	mörkgrå plysch, 25 el 38 cm långt	lång	Förskrivs styckvis 26241-60	18230
Lårstöd				
	Monteras på korta alt. långa armstöd, komplett			
	<i>Passar ej med 22" drivhjul i pos. C1.</i>			
	<i>Passar ej med 24" drivhjul i pos. C1 eller B1.</i>			
	standardram	höger	27391-1	46969
	standardram	vänster	27391-2	46970
	lång ram	höger	27392-1	46697
	lång ram	vänster	27392-2	46971
Mjukdyna				
		höger	82488-1	46696
		vänster	82488-2	46993

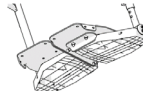

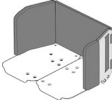



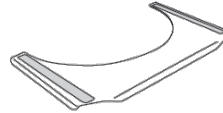

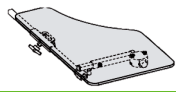

Tillbehör Cross 5

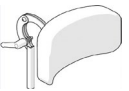
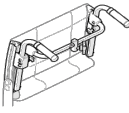
Artikel			Artikel nr	Sesamnummer		
Benstöd						
	Vid vinkel svarta		25574-01	15146	2	
	Snäv vinkel		25570-01	15144		
	Snäv vinkel korta		25571-01	15145		
	Vid vinkel	låsbara	25575-01	18385		
	Snäv vinkel	låsbara	25573-01	18386		
	Snäv vinkel korta	låsbara	25572-01	18387		
	Vinkelreglerbart mod 1 exkl vadplatta		25660-01	15147		
	<i>För komplett benstöd beställs även dynkonsol och vadplatta.</i>					
	Dynkonsol för vadplatta		24544-01	11092		
	Vadplatta mörkgrå	35-37.5 cm	62105-60	11091		
<i>Välj storlek efter sittbredd.</i>	40-42.5 cm	62104-60	11094			
	45-47.5 cm	62484-60	40609			
	50 cm	62451-60	18127			
Benstöd						
	Vinkelreglerbart mod 3	höger/vänster	26100	18038		
	inkl uppfällbar vadplatta					
	Överdrag vadplatta	Dartex	62762-63	46836		
	<i>till vrb benstöd 18038</i>					
	Vinkelreglerbart Prio	42.5-45 cm	höger	27857-65-1	57159	
			vänster	27857-65-2	57160	
	inkl vadplatta grå hygien	47.5-50 cm	höger	27858-65-1	56140	
			vänster	27858-65-2	56141	
	Gipsbenstöd	höger	27417-1	46216		
		vänster	27417-2	45919		
	Amputationsbenstöd	mörkgrå plysch	25516-60	14295		
		svart Dartex	25516-63	46839		
	Amputationsvikt kompl, 4 kg		26876	31486		
Knästöd yttre						
	För fasta benstöd utan lås	höger	28777-1	62113		
		vänster	28777-2	62114		
Fotplattor						
	Delade uppfällbara	35 cm	25641-1/2	15108/15109	X	
		Reglerbar höjd,	37.5 cm	25642-1/2	15110/15111	X
		justerbar vinkel och djup	40 cm	25643-1/2	15112/15113	X
			42.5 cm	25644-1/2	15114/15115	X
			45 cm	25645-1/2	15116/15117	X
			47.5 cm	25736-1/2	17092/17093	X
			50 cm	25646-1/2	15118/15119	X
	Delade uppfällbara	35 cm	25647-1/2	15120/15121		
		med längre infästningsrör	37.5 cm	25648-1/2	15122/15123	
		+10 cm	40 cm	25649-1/2	15124/15125	
			42.5 cm	25650-1/2	15126/15127	
			45 cm	25651-1/2	15128/15129	
			47.5 cm	25737-1/2	17094/17095	
	50 cm	25652-1/2	15130/15131			

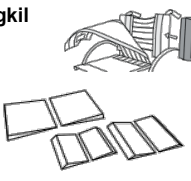
Tillbehör Cross 5

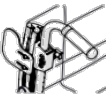
Artikel			Artikel nr	Sesamnummer	
Fotplattor 	Delade uppfällbara med kortare infästningsrör -8 cm	35 cm	25653-1/2	15132/15133	
		37.5 cm	25654-1/2	15134/15135	
		40 cm	25655-1/2	15136/15137	
		42.5 cm	25656-1/2	15138/15139	
		45 cm	25657-1/2	15140/15141	
		47.5 cm	25738-1/2	17096/17097	
Add-on Fotplattesystem					
	Monteras på befintlig fotplatta genom borring		<i>Förskriv breddat framgaffelfäste för att ej kollidera med länkhjul</i>		
Förlängd hel fotplatta 	Small	Stolsbredd	28774	62108 <input type="checkbox"/>	
		35 - 50 cm			
	<i>Skriv i radtext om du önskar hjälp med montering!</i>				
Förlängda fotplattor 	Medium, höger sida	42,5 - 47,5 cm	28775-1	62109 <input type="checkbox"/>	
	Medium, vänster sida	42,5 - 47,5 cm	28775-2	62110 <input type="checkbox"/>	
	Large, höger sida	50 cm	28776-1	62111 <input type="checkbox"/>	
	Large, vänster sida	50 cm	28776-2	62112 <input type="checkbox"/>	
Styrning 	Styrning fotplatta hel kpl		28773	62107 <input type="checkbox"/>	
	<i>används när två förlängda fotplattor sätts ihop till en hel plattform</i>				
Sidoskydd 	för fotplatta		28772	62106 <input type="checkbox"/>	
		<i>Förskrivs styckvis</i>			
Fotlåda 	komplett med fotplattor sidoplåtar samt polstring	Medium	40 - 47,5 cm	28642	62104 <input type="checkbox"/>
		Large	50 - 55 cm	28643	62105 <input type="checkbox"/>
Hälband 	Till delade fotplattor	hö/vä	24458	11076 <input type="checkbox"/>	
Polstring fotplattor 	Delade fotplattor	35-40 cm	höger	63188-60-1	58855 <input type="checkbox"/>
		35-40 cm	vänster	63188-60-2	58856 <input type="checkbox"/>
		42.5-50 cm	höger	63189-60-1	57821 <input type="checkbox"/>
		42.5-50 cm	vänster	63189-60-2	57822 <input type="checkbox"/>
Bord 	Transparent, monteras på långa armstöd	Stolsbredd			
		35 cm	24417	11158 <input type="checkbox"/>	
		37.5 cm	25187	11159 <input type="checkbox"/>	
		40 cm	24418	11160 <input type="checkbox"/>	
		42.5 cm	25188	11161 <input type="checkbox"/>	
		45 cm	24419	11162 <input type="checkbox"/>	
		47.5 cm	25731	16126 <input type="checkbox"/>	
50 cm	24601	11163 <input type="checkbox"/>			
Hemibord med armstödsöverdrag 	Transparent, med kardborre	Stolsbredd			
		35 cm	26556	32565 <input type="checkbox"/>	
		37,5 cm	26557	32673 <input type="checkbox"/>	
		40 cm	26558	32711 <input type="checkbox"/>	
		Kort armstöd			
		42,5 cm	26559	32602 <input type="checkbox"/>	
		45 cm	26560	32734 <input type="checkbox"/>	
		47,5 cm	26561	32471 <input type="checkbox"/>	
		50 cm	26562	32783 <input type="checkbox"/>	
		35 cm	26563	32580 <input type="checkbox"/>	
		37,5 cm	26564	32745 <input type="checkbox"/>	
		40 cm	26565	32767 <input type="checkbox"/>	
		Långt armstöd			
42,5 cm	26566	32699 <input type="checkbox"/>			
45 cm	26567	32474 <input type="checkbox"/>			
47,5 cm	26568	32614 <input type="checkbox"/>			
50 cm	26569	32707 <input type="checkbox"/>			

Tillbehör Cross 5

Artikel		Stolsbredd	Artikel nr	Sesamnummer
Halkskydd 		35-40 cm	81633	32609 <input type="checkbox"/>
		42.5-50 cm	81634	32660 <input type="checkbox"/>
Hemibord halvt 		höger	27352-1	40583 <input type="checkbox"/>
		vänster	27352-2	40584 <input type="checkbox"/>
Komfortkil sittdyna 	Universal	35-37.5 cm	80714	13321 <input type="checkbox"/>
		40-45 cm	80715	13325 <input type="checkbox"/>
		47.5-50 cm	80779	16101 <input type="checkbox"/>
Huvudstöd 	Hygien grå	260x140 mm	28534-65	57016 <input type="checkbox"/>
	Mörkgrå plysch <i>Reglerbara i höjd, djup, vinkel och sidledes</i>	260x140 mm	28534-60	31313 <input type="checkbox"/>
	Huvudstödsfäste för körbygel kompl		25795	18553 <input type="checkbox"/>
Huvudstödsfäste 	Komplett, fast på tvärstag avtagbart med snäpplås	Stolsbredd		
		35 cm	28125	57009 <input type="checkbox"/>
		37.5 cm	28126	57010 <input type="checkbox"/>
		40 cm	28127	57011 <input type="checkbox"/>
		42.5 cm	28128	57012 <input type="checkbox"/>
		45 cm	28129	57013 <input type="checkbox"/>
		47.5 cm	28130	57014 <input type="checkbox"/>
50 cm	28131	57015 <input type="checkbox"/>		
Bålstöd 	Plysch, polstrat, justerbart i höjd, djup och bredd	<i>Förskrivs styckvis</i>	27395	46850 <input type="checkbox"/>
Ryggkil 	Mörkgrå plysch <i>Förskrivs styckvis</i>	kort, 15 cm	63012-60	15241 <input type="checkbox"/>
		lång, 30 cm	63013-60	15242 <input type="checkbox"/>
	Polyetenskum Kan klippas till önskad passform	9x2x13 cm (BxHxL)	28030	57561 <input type="checkbox"/>
		11x2x18.5 cm (BxHxL)	28139	57562 <input type="checkbox"/>
17.5x2.5x20 cm (BxHxL)	28140	57563 <input type="checkbox"/>		
Breddningssköld rygg 	Tryckfördelande polstring	<i>Förskrivs styckvis</i>	28637	61204 <input type="checkbox"/>
Sidodyna 	Ger ett lätt stöd i sidan (Kombineras med armstöd samt vid behov sidostopp)	höger	63171-60-1	56892 <input type="checkbox"/>
		vänster	63171-60-2	56893 <input type="checkbox"/>
Sidostopp 	Rakt eller vinklat Kombinera med kil eller sidostödsdyna	rak	<i>Förskrivs styckvis</i> 28136	56891 <input type="checkbox"/>
		breddning 30 mm	<i>Förskrivs styckvis</i> 28173	57544 <input type="checkbox"/>
Ekerskydd 	Grått tryck Etac	20"	<i>Förskrivs styckvis</i> 25502-28	18222 <input type="checkbox"/>
		22"	<i>Förskrivs styckvis</i> 25503-28	18220 <input type="checkbox"/>
		24"	<i>Förskrivs styckvis</i> 25504-28	18218 <input type="checkbox"/>
Käpphållare 	Universal	höger	27327	18233 <input type="checkbox"/>
		vänster	27327	18233 <input type="checkbox"/>
Breddningssats 	Utflyttning av armstöd, broms och drivhjul 5 mm per sida (<i>ej möjligt med vårdarbroms</i>)		27533	49780 <input type="checkbox"/>
Fäste positionering 	Fäste bröstsele	monteras på huvudstödsstolpen	28186	57817 <input type="checkbox"/>

Tillbehör från annan leverantör

Artikel		Bandbredd och antal	Sesamnummer
Fäste höftbälte - från HEA Medical			
Monteringssats trekantsbeslag 8 mm		38 mm bandbredd, 2 stycken/förpackning	40399 <input type="checkbox"/>
Monteringssats trekantsbeslag 8 mm		50 mm bandbredd, 2 stycken/förpackning	40686 <input type="checkbox"/>
Fäste höftbälte - från Anatomic Sitt			
Universalfäste M8		25 mm bandbredd, 2 stycken/förpackning	63026 <input type="checkbox"/>
Universalfäste M8			40 mm bandbredd, 2 stycken/förpackning
Droppställning med fäste - från HEA Medical			
		inklusive fäste, kan tas bort med snabbkoppling	52897 <input type="checkbox"/>