

R82 Kudu 22" VB



Konfiguration

Vid förskrivning av individartikel följer följande artiklar med (om du inte byter ut/tar bort dem)

- * standardrygg (fällbar och höjregelbar) med standardryggdyna
- * ryggmatta
- * vinkelställbar körbygel
- * vårdarbroms och brukarbroms
- * 22" drivhjul med massiva däck, ekerskydd och plastad drivring
- * 6" länkhjul
- * tippskydd och transportfäste
- * armstöd med sidoskydd
- * hel fotplatta, reglerbar i höjd och vinkel centralt monterad

Dessa artikelnummer är markerade med fetstil och ett X eller antal i guiden

Utprovad av: _____

Märkes: _____

Telefon: _____

Datum: _____







Storlek / Sittbredd	Sitsdjup	Rygghöjd	Artikel nr.	Sesam nr.
Grå				
1 / 26 cm	22-32 cm	37-46 cm	3195133316911	51702 <input type="checkbox"/>
2 / 30 cm	27-37 cm	40-52 cm	3195233316911	51703 <input type="checkbox"/>
3 / 34 cm	31-41 cm	43-58 cm	3195333316911	51704 <input type="checkbox"/>
4 / 38 cm	35-45 cm	43-63 cm	3195433316911	57689 <input type="checkbox"/>



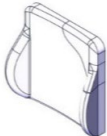

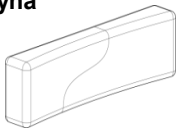

Standardutförande

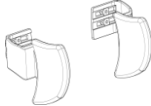
Artikel			Artikel nr	Sesamnr.	
Drivhjul med VB inkl plastad drivring	massiva däck	22"			2
Länkhjul	massiva allround	6"	313007736	55287	2
Ryggdyna		stl 1	3195741-160	51712	X
		stl 2	3195741-260	51713	X
		stl 3	3195741-360	51714	X
		stl 4	3195741-460	51715	X
Ryggmatta *		stl 1	* 3195744-160	51720	X
		stl 2	*3195744-260	51721	X
		stl 3	*3195744-360	51722	X
		stl 4	*3195744-460	51723	X
Körbygel	vinkelreglerbar	stl 1	3195629-1	51709	X
		stl 2	3195629-2	51710	X
		stl 3	3195629-3	51711	X
		stl 4	3195629-4	51726	X
Fotplatta	hel kompl	stl 1	3195152-160	51725	X
		stl 2	3195152-260	51706	X
		stl 3	3195152-360	51706	X
		stl 4	3195152-460	51708	X
Ekerskydd		22"	3195930-22	51724	X
Tippskydd	kompl	one size	31950953	51705	X
Armstöd par	inkl sidoskydd och hållare bord	Stl 1+2 Stl 3+4	3195712-2 3195712-4	55822 55823	X X
Transportfäste		kompl sats	3195900-10	58969	X







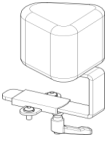

Tillbehör Kudu

Artikel	Beskrivning		Artikel nr	Sesamnr.	
Sittdyna inkl överdrag		stl 1	3195742-160	51716	□
		stl 2	3195742-260	51717	□
		stl 3	3195742-360	51718	□
		stl 4	3195742-460	51719	□
Sittdyna formad inkl överdrag		stl 1	3195752-160	57699	□
		stl 2	3195752-260	57698	□
		stl 3	3195752-360	57697	□
		stl 4	3195752-460	57696	□

Artikel	Beskrivning		Artikel nr	Sesamnr.
Ryggdyna formad				
inkl överdrag		stl 1	3195751-160	56437
		stl 2	3195751-260	56438
		stl 3	3195751-360	57701
		stl 4	3195751-460	57700
Ryggmatta*		stl 0	3195744-060	57702
		stl 1	3195744-160	51720
		stl 2	3195744-260	51721
		stl 3	3195744-360	51722
<i>*vid formad ryggdyna, välj en storlek mindre ryggmatta än ryggdyna</i>				
Förlängningsdel ryggdyna		Stl 1	3195743-105	51745
+ 5 cm		Stl 2	3195743-205	51747
		Stl 3	3195743-305	51749
		Stl 4	3195743-405	51751
Förlängningsdel ryggdyna		Stl 1	3195743-110	51746
+ 10 cm		Stl 2	3195743-210	51748
		Stl 3	3195743-310	51750
		Stl 4	3195743-410	51752
Ryggkil		kort 15 cm	31E63012-60	57693
		lång 30 cm	31E63013-60	57692
Armstöd		inkl sidoskydd och hållare bord	Stl 1+2	3195712-20
Vinkelreglerbara par			Stl 3+4	3195712-40
Höftstöd			stl 1-2	3195713-10
minskar sittbredd 2-10 cm			stl 3-4	3195713-20
Stänkskärmar		22"	31952022	51731
Bålstöd fasta		B9xH10 cm	typ 0	3195401-10
par		B16xH15 cm	typ 5*	3195401-30
		B12xH14 cm	typ 6	3195401-20
<i>* passar endast Kudu stl 4</i>				

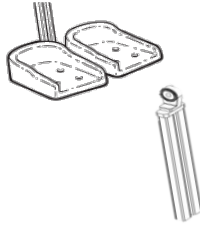
Artikel	Beskrivning	Artikel nr	Sesamnr.	
Bålstöd sidosvängbara par	Dyna	Stag		
	mellan böjd	rakt	31831010-260	51729
	stor böjd	rakt	31831010-160	57710
	mellan böjd	25mm böjt	31831025-260	51730
	stor böjd	25mm böjt	31831025-160	57709
	mellan böjd	45mm böjt	31831045-260	54020
Överarmstöd justerbart Monteras separat eller i kombination med fasta bålstöd	stl 1	318910407-10	57708	
	stl 2	318910407-20	57503	
Bälte/Västar				
Y-bälte 	stl 0	3185427-0	57711	
	stl 1	3185427-1	16727	
	stl 2	3185427-2	16728	
	stl 3	3185427-3	16729	
	stl 4	3185427-4	16730	
Väst 	svart	stl 0	3189111-060	25812
	svart	stl 0,75	3189111-07560	25810
	svart	stl 1	3189111-160	25808
	svart	stl 2	3189111-260	25807
	svart	stl 3	3189111-360	25805
	svart	stl 4	3189111-460	25804
Torsoväst 	svart	stl XS	3185705-XS	61656
	svart	stl S	3185705-S	61654
	svart	stl M	3185705-M	61653
	svart	stl L	3185705-L	61652
	svart	stl XL	3185705-XL	61655
	svart	stl XXL	3185705-XXL	61428
Huvudstöd Anatomiskt 	litet turtlestag 25 cm svart	319923493-83	35425	
	medium turtlestag 25 cm svart	319945493-83	35422	
	stort turtlestag 25 cm svart	319967493-83	35419	
Knästöd yttre 	stl 1-4	3195429-10	53456	
Bendelare förlängd 		3195430-10	53457	
Polstring bendelare förlängd 		3195430-10260	53458	
Bendelare 	stl 0	3195430-0	51740	
	stl 1	3195430-1	51741	
	stl 2	3195430-2	51742	
	stl 3	3195430-3	51743	
	stl 4	3195430-4	51744	

Tillbehör Kudu

Artikel	Beskrivning	Artikel nr	Sesamnr.		
Vadstöd	för hel fotplatta	3185131	51735 <input type="checkbox"/>		
Sufflett Stingray passar på Kudu	 svart stl 1 monteringssats/adapter	318740110	53532 <input type="checkbox"/>		
		319589100	53533 <input type="checkbox"/>		
Bord	 one size monteras på armstöd, exkl hållare	319576351	55802 <input type="checkbox"/>		
Hållare ventilator		3195281-10	51738 <input type="checkbox"/>		
Körhandtag		3195370-10	57703 <input type="checkbox"/>		
Knästöd Sidosvängbara *endast med hel fotplatta	 small medium	3195860-10	57695 <input type="checkbox"/>		
		3195860-20	57694 <input type="checkbox"/>		
Fotplattor delade 	Delade, par	stl 1	3189146-1	57706 <input type="checkbox"/>	
		stl 2	3189146-2	57705 <input type="checkbox"/>	
		stl 3	3189146-3	57704 <input type="checkbox"/>	
		Stag till delade fotplattor	19 cm	318975285	57719 <input type="checkbox"/>
		24 cm	318975287	57718 <input type="checkbox"/>	
29 cm	318975288	57717 <input type="checkbox"/>			
Fotplattor delade Kudu inkl sitsförlängare		stl 2	3195151-260	57716 <input type="checkbox"/>	
		stl 3	3195151-360	57715 <input type="checkbox"/>	
		stl 4	3195151-460	57714 <input type="checkbox"/>	
Vadband	för delade fotplattor	 3185131-10	55800 <input type="checkbox"/>		
Hälband	för delade fotplattor	 3185132-10	57713 <input type="checkbox"/>		
Ryggvinklingskit Montera ryggvinkling på körbygel		stl 1	3195164-1	59991 <input type="checkbox"/>	
		stl 2	3195164-2	59992 <input type="checkbox"/>	
		stl 3-4	3195164-3	59993 <input type="checkbox"/>	